



P Y G A R

TOOLS FOR PROFESSIONALS



CATALOGUE

Importateur exclusif des produits FELCO, TINA et ISTOR aux Etats-Unis et au Canada.

Dans un monde d'uniformité contraint par des visions à court terme, PYGAR a décidé de se différencier en offrant des produits d'excellence conçus et faits pour durer dans une perspective de développement durable.

Les marques FELCO, TINA et ISTOR sont mondialement connues pour la qualité de leurs produits de coupe, de taille et d'affûtage. Ces produits sont tous conçus pour répondre au mieux aux professionnels exigeants et cela même au delà de nombreuses années d'utilisation.

Produits en Suisse et en Allemagne, ces outils sont conçus par des professionnels et pour des professionnels en utilisant les plus récentes technologies mais également en s'appuyant sur des décennies de savoir-faire.

Les sociétés FELCO, TINA et ISTOR sont des sociétés industrielles familiales qui cherchent en permanence à offrir un produit d'exception réalisé dans le respect des collaborateurs et de l'environnement tout en utilisant les meilleurs matériaux et une technologie de pointe.



Distributeur des produits SILKY et BERGER.

Lorsque les marques principales de PYGAR ont besoin d'un complément, nous fournissons deux marques supplémentaires pour compléter notre assortiment.

Les scies SILKY sont fabriquées à Ono, au Japon, où se trouve l'acier pour coutellerie fine. Fabriquant de scies à bois fins depuis le début des années 1900, SILKY continue de placer la barre très haut pour la qualité, l'endurance et une efficacité de coupe que peu de marques peuvent égaler. Leader du secteur en termes de design et d'innovation, les utilisateurs changent de langage dans le monde entier, passant de la simple demande d'une scie à la demande d'une SILKY.



En 1918, Julius Berger a commencé à fabriquer des outils de jardinage de qualité à Wuppertal-Cronenberg, en Allemagne. Ces outils ont été conçus sur site et fabriqués à l'aide de machines conçues par Julius. Depuis lors, Arno Berger (1972) et Ina & Julian (2005) ont continué à porter le nom de BERGER, créant des outils de jardinage de qualité pour les jardiniers du monde entier. PYGAR est heureux d'offrir deux modèles de taille-haie.



CONTENU

GAMME VERTE.....	6	F210C60.....	10
SÉCATEURS UNE MAIN CLASSIC	6	F210A50.....	10
FELCO 2.....	6	F210A60.....	10
FELCO 11.....	6	F210C60.....	10
FELCO 100.....	6	FELCO 220.....	10
FELCO 4.....	6	FELCO 230.....	10
FELCO 4 C&H.....	6	FELCO 231.....	10
SÉCATEURS UNE MAIN EXPERTS	6	DEUX MAINS CLASSIC	11
FELCO 8.....	6	FELCO 20.....	11
FELCO 7.....	6	FELCO 21.....	11
FELCO 9.....	6	FELCO 22.....	11
FELCO 10.....	6	PIÈCES DE RECHANGE PRINCIPALES DEUX MAINS	11
FELCO 6.....	6	GREFFOIRS ET COUTEAUX DE TAILLE.....	12
FELCO 16.....	6	TAILLE LÉGÈRE.....	12
FELCO 12.....	6	ÉCUSSONNOIR À ROSIERS.....	12
FELCO 17.....	6	ÉCUSSONNOIR POUR FRUITIERS.....	12
FELCO 14.....	6	TOUT USAGE.....	12
FELCO 15.....	6	TAILLE ET GREFFAGE LÉGER.....	12
SÉCATEURS UNE MAIN ESSENTIELS ET SNIPS ...7		GREFFOIR TOUT USAGE.....	12
FELCO 5.....	7	TAILLE ET GREFFE DE GRANDS ARBRES.....	12
FELCO 160L.....	7	TAILLE LOURDE ET ÉBOURGEONNAGE.....	12
FELCO 160S.....	7	COUTEAUX DE CUISINE.....	12
FELCO 300.....	7	SÉRIES DE COUTEAUX DE POCHE FELCO.....	13
FELCO 310.....	7	FELCO 500.....	13
SÉCATEURS UNE MAIN SPÉCIALITÉS.....	7	FELCO 501.....	13
FELCO 31.....	7	FELCO 502.....	13
FELCO 32.....	7	FELCO 503.....	13
FELCO 19.....	7	FELCO 504.....	13
FELCO 13.....	7	FELCO 505.....	13
FELCO 50.....	7	FELCO 506.....	13
FELCO 51.....	7	SCIES.....	14
PIÈCES DE RECHANGE PRINCIPALES UNE MAIN 8		FELCO 600.....	14
ELAGUEURS NOUVEAU.....	9	FELCO 621.....	14
SÉRIE FELCO 211.....	9	FELCO 611.....	14
F211A40.....	9	FELCO 640.....	14
F211A50.....	9	FELCO 630.....	14
F211A60.....	9	ACCESSOIRES.....	14
PIÈCES DE RECHANGE DE LA GAMME D'ÉLAGUEURS		MAINTENANCE.....	14
FELCO 211	9	F902.....	14
SÉCATEURS DEUX MAINS EXPERTS.....	10	F903.....	14
SÉRIE FELCO 200.....	10	F904.....	14
F200A40.....	10	F980.....	14
F200A50.....	10	F990.....	14
F200A60.....	10	ÉTUIS EN CUIR.....	15
F200C60.....	10	FELCO 910.....	15
SÉRIE FELCO 210.....	10	FELCO 910+.....	15
F210A50.....	10	FELCO 911.....	15
F210A60.....	10	FELCO 912.....	15
		FELCO 916.....	15

FELCO 918	15	COUTEAUX SUISSES	21
FELCO 919	15	91015	21
FELCO 920	15	91016	21
FELCO 921	15	ÉTUIS	21
FELCO 923	15	P731	21
GAMME INDUSTRIELLE.....	16	STYLOS	21
COUPE CÂBLES	16	91055	21
FELCO CDO.....	16	CASQUETTES.....	21
FELCO CP	16	91079	21
FELCO C3.....	16	TINA	22
FELCO C7.....	16	T600A-12.....	22
FELCO C9.....	16	T605	22
FELCO C12.....	16	T606	22
FELCO C16.....	16	T607	22
FELCO C16E.....	16	T608	22
FELCO C108.....	16	T683	22
FELCO C112.....	16	T685	22
GAMME ASSISTÉS FELCOMATIC.....	17	T640-10	23
SÉCATEUR PNEUMATIQUE	17	T641-10	23
FELCO 70	17	T642-10	23
PIÈCES DE RECHANGE PRINCIPALES	17	T645-9F	23
F73	17	T648-10	23
F75	17	T650-105E.....	23
F76	17	T650-105S.....	23
F77	17	T671	23
GAMME ASSISTÉS FELCOTRONIC.....	18	T613-105	24
SÉCATEURS ÉLECTROPORTATIFS	18	T620-10	24
FELCO 801	18	T626-11	24
FELCO 811	18	T630-11	24
FELCO 822	18	T900	24
FELCO 880/100-100.....	18	T940	24
FELCO 880/100-150.....	18	AFFILOIRS ISTAR.....	25
FELCO 882 POWERPACK	18	I-10	25
PIÈCES DE RECHANGE PRINCIPALES.....	19	I-15	25
CARTOUCHE DE GRAISSE.....	19	I-20	25
CHARGEUR	19	BERGER.....	26
BATTERIE DE RECHANGE.....	19	B-4490.....	26
880/193	19	B-4590.....	26
880/194	19	SILKY	27
MATÉRIEL MARKETING	20	SCIE À PERCHE HAYATE DENTS XL.....	27
PRÉSENTOIRS.....	20	H-371.....	27
92331	20	H-372.....	27
92332	20	SCIE À PERCHE HAYAUCHI DENTS XL	27
92333	20	S-78.....	27
92355	20	S-79.....	27
ACCESSOIRES POUR PRÉSENTOIRS.....	20	SCIE LAME INCURVÉE ZUBAT DENTS L	27
92334	20	S-300.....	27
92321	20	SCIE À PERCHE ZUBAT DENTS L	27
CATALOGUES.....	20	S-330.....	27
90804	20		
90103	20		
90415	20		
90416	20		
90413	20		

GAMME VERTE



SÉCATEURS UNE MAIN | CLASSIC *Robustesse, fiabilité et multi-usages*

FELCO 2

L'icône, contre-lame rigide

FELCO 11

F2 avec contre-lame plus fine

FELCO 100

F11 avec cut & hold

FELCO 4

Version simplifiée du F2

FELCO 4 C&H

F4 avec cut & hold



F2

F11

F100

F4

F4 C&H

SÉCATEURS UNE MAIN | EXPERTS *Ergonomie, robustesse et fiabilité*

FELCO 8

Poignées L

FELCO 7

F8 avec poignée rotative

FELCO 9

F8 gaucher

FELCO 10

F9 avec poignée rotative

FELCO 6

Poignées M

FELCO 16

F6 gaucher

FELCO 12

F6 avec poignée rotative

FELCO 17

F12 gaucher

FELCO 14

Petites poignées

FELCO 15

F14 avec poignée rotative

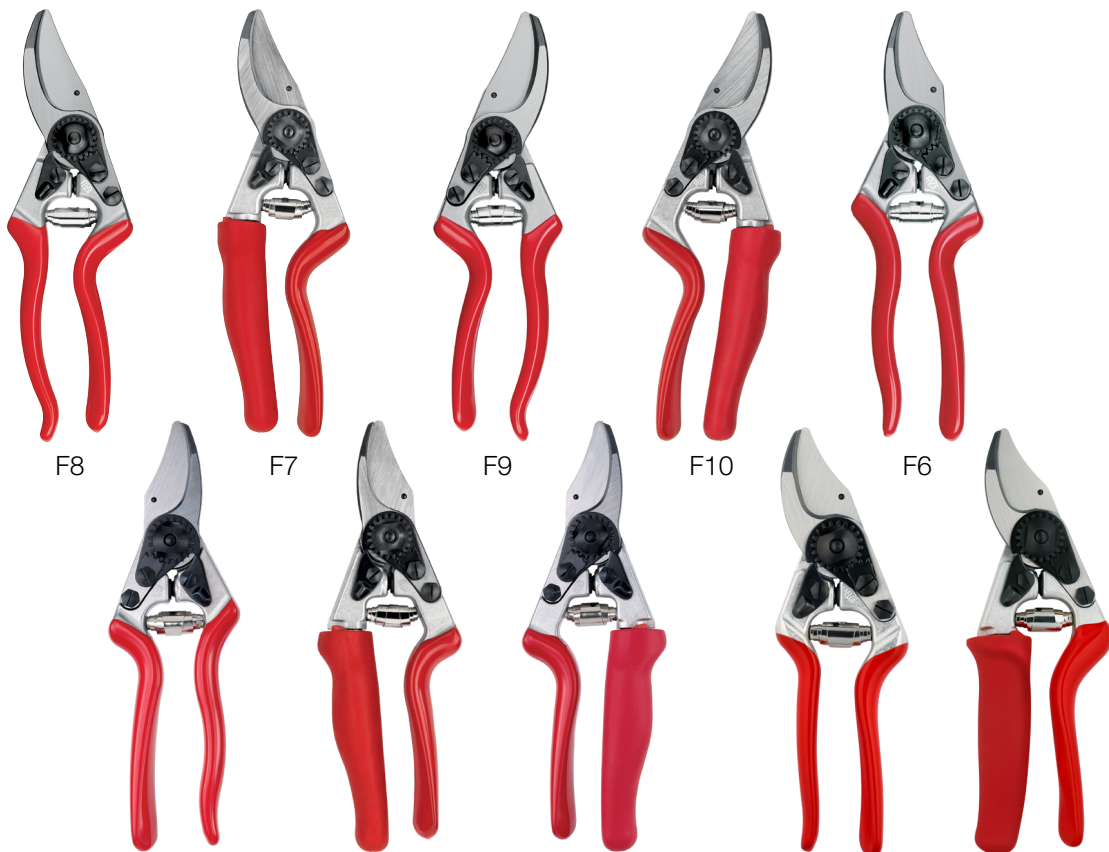

F8

F7

F9

F10

F6

F16

F12

F17

F14

F15

GAMME VERTE



SÉCATEURS UNE MAIN | ESSENTIELS ET SNIPS *Fiables, multi-usages et économiques*

FELCO 5

Poignées M/L en acier

FELCO 160L

Poignées M/L en composites

FELCO 160S

Poignées S/M en composites

FELCO 300

Snip pour couper les fleurs

FELCO 310

Snip pour récolter les fruits



F5



F160L



F160S



F300



F310

SÉCATEURS UNE MAIN | SPÉCIALITÉS

FELCO 31

Sécateur à enclume – Droit

FELCO 32

Sécateur à enclume – Courbé

FELCO 19

F8 avec pulvérisant

FELCO 13

Poignées L/XL - Très puissant

FELCO 50

Sécateur pour onglons, poignée rotative

FELCO 51

Sécateur pour onglons



F31



F32



F19



F13



F50



F51

GAMME VERTE



PIÈCES DE RECHANGE PRINCIPALES | UNE MAIN *Se référer au site www.felco.com*

LAMES

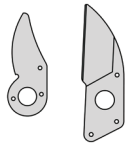

	F2	F4	F5	F6/12	F7/8	F9/10	F11	F13	F14/15	F16/17	F31	F32	F50/51	F100	F160S	F160L
2/3	■	■					■									
5/3			■													■
6/3				■												
7/3					■											
9/3						■										
13/3							■									
14/3								■								
16/3									■							
30/3										■						
32/3											■					
50/3												■				
100/3													■			
160S/3														■		

CONTRE-LAMES

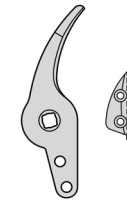

	F2	F4	F5	F6/12	F7/8	F9/10	F11	F13	F14/15	F16/17	F31	F32	F50/51	F100	F160S	F160L
2/4	■															
4/4		■														
6/4			■													
7/4				■												
9/4					■											
11/4						■										
13/4							■									
14/4								■								
16/4									■							
31/4										■						
32/4											■					
50/4												■				
100/4													■			
160S/4														■		
160L/4															■	

RESSORTS



	F2	F4	F5	F6/12	F7/8	F9/10	F11	F13	F14/15	F16/17	F31	F32	F50/51	F100	F160S	F160L
2/91	■	■			■	■	■						■	■	■	■
5/91			■					■								
6/91				■					■	■					■	
30/91											■	■				

KITS BOULONS/ÉCROUS



	F2	F4	F5	F6/12	F7/8	F9/10	F11	F13	F14/15	F16/17	F31	F32	F50/51	F100	F160S	F160L
2/90	■															
2/94		■														
4/90			■													
5/94				■												
6/90				■			■		■	■				■		
6/94					■			■	■	■						
7/90					■	■		■	■	■			■			
7/94						■		■	■	■			■			
30/90											■	■				
160/94															■	■

KITS DE REPARATION



	F2	F4	F5	F6/12	F7/8	F9/10	F11	F13	F14/15	F16/17	F31	F32	F50/51	F100	F160S	F160L
2/92	■			■	■		■	■	■	■			■			
2/92B		■														
30/92											■	■				

GAMME VERTE



ELAGUEURS *Robustesse, fiabilité et utilité*

Série FELCO 211

Tête de coupe tirante

Capacité de coupe de 30 mm/1.2 in

F211A40

40 cm/15.7 in

F211A50

50 cm/19.7 in

F211A60

60 cm/23.6 in



F211A40



F211A50



F211A60

PIÈCES DE RECHANGE DE LA GAMME D'ÉLAGUEURS FELCO 211

**Les pièces de la nouvelle gamme d'élagueurs sont interchangeables à l'exception des poignées 211/22, 211/32 et 211/42*

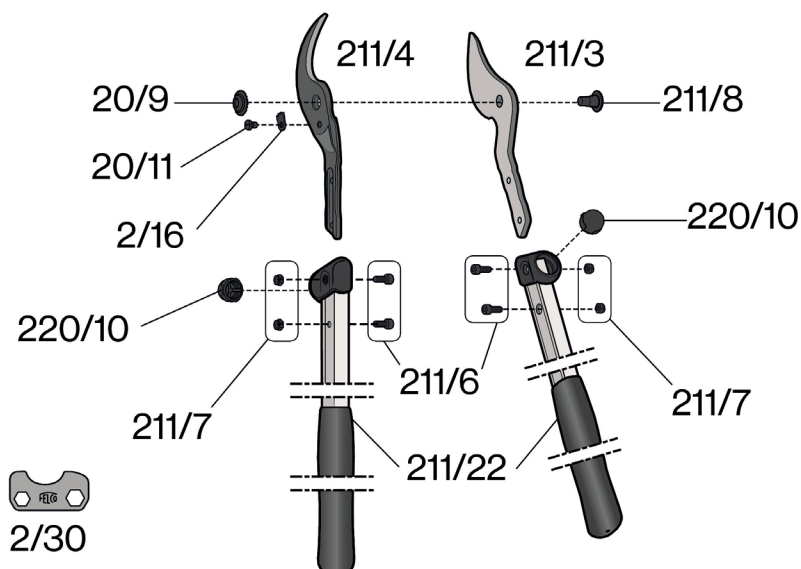

GAMME VERTE



SÉCATEURS DEUX MAINS | EXPERTS

Ergonomie, robustesse et fiabilité

Série FELCO 200

Tête de coupe droite

Capacité de coupe de 30 mm/1.2 in

F200A40

40 cm/15.7 in

F200A50

50 cm/19.7 in

F200A60

60 cm/23.6 in

F200C60

carbone, ultra léger



F200A40



F200A50



F200A60



F200C60

Série FELCO 210

Tête de coupe tirante

Capacité de coupe de 35 mm/1.4 in

F210A50

50 cm/19.7 in

F210A60

60 cm/23.6 in

F210C60

carbone, ultra léger



F210A50



F210A60



F210C60

FELCO 220

Capacité de coupe de 40 mm/1.6 in

By-pass avec démultiplication

80 cm/31.5 in - 1335 gr/47.1 oz



F220

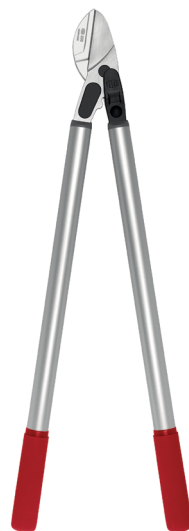

F230



F231

FELCO 230

Capacité de coupe de 40 mm/1.6 in

Enclume droite avec démultiplication

80 cm/31.5 in - 1150 gr/40.5 oz

FELCO 231

Capacité de coupe de 40 mm/1.6 in

Enclume courbe avec démultiplication

80 cm/31.5 in - 1150 gr/40.5 oz

GAMME VERTE



DEUX MAINS | CLASSIC Robustesse, fiabilité et multi-usages

FELCO 20

Capacité de coupe de 35 mm/1.4 in
By-pass, poignées en alu forgé
43 cm/16.9 in - 790 gr/27.0 oz

FELCO 21

Capacité de coupe de 35 mm/1.4 in
By-pass, poignées en alu forgé
63 cm/24.8 in - 1150 gr/40.0 oz

FELCO 22

Capacité de coupe de 45 mm/1.8 in
By-pass, poignées en alu forgé
84 cm/33.1 in - 1980 gr/69.8 oz



F20

F21

F22

PIÈCES DE RECHANGE PRINCIPALES | DEUX MAINS Se référer au site www.felco.com



LAMES	F20	F21	F22	F200	F210	F220	F230	F230
22/3								
200/3								
210/3								
220/3								

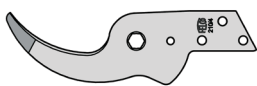

CONTRE-LAMES, ENCLUMES	F20	F21	F22	F200	F210	F220	F230	F230
22/4								
200/4								
210/4								
220/4								
230/4								
231/4								



AMORTISSEURS	F20	F21	F22	F200	F210	F220	F230	F230
20/93								
21/93								
220/93								



KIT DE RÉPARATION	F20	F21	F22	F200	F210	F220	F230	F230
20/92								

GAMME VERTE



GREFFOIRS ET COUTEAUX DE TAILLE Lames en acier inox | Produits par VICTORINOX

TAILLE LÉGÈRE

3.90 10

ÉCUSSONNOIR À ROSIERS

3.90 20

ÉCUSSONNOIR POUR FRUITIERS

3.90 40

TOUT USAGE

3.90 50

TAILLE ET GREFFAGE LÉGER

3.90 60

GREFFOIR TOUT USAGE

3.91 10



TAILLE ET GREFFE DE GRANDS ARBRES

1.92 00

Poignée en bois

TAILLE LOURDE ET ÉBOURGEONNAGE

1.93 00

Poignée en bois



COUTEAUX DE CUISINE

882-R

Lame pointue

891-R

Lame droite

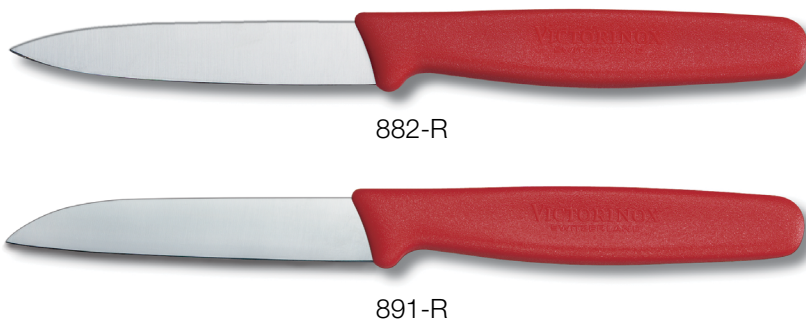

GAMME VERTE



SÉRIES DE COUTEAUX DE POCHE FELCO Lames en acier inoxydable | Produits par SWIZA

FELCO 500

Couteau 1 ligne



F500

FELCO 501

Couteau 1 ligne avec tire-bouchon



F501

FELCO 502

Couteau 1 ligne avec tournevis



F502

FELCO 503

Couteau 2 lignes avec tire-bouchon



F503

FELCO 504

Couteau 2 lignes avec tournevis



F504

FELCO 505

Couteau 3 lignes avec tire-bouchon



F505

FELCO 506

Couteau 3 lignes avec tournevis



F506

GAMME VERTE



SCIES

FELCO 600

Scie pliante - lame 160 mm/6.3 in
Lame de rechange 600/3



FELCO 621

Lame fixe 240 mm/9.5 in
Lame de rechange 621/3
Étui inclus



F600



F621

FELCO 611

Lame fixe 330 mm/13.0 in
Lame de rechange 611/3
Étui inclus



F611

FELCO 640

Lame fixe 270 mm/10.5 in
Lame de rechange 640/3
Étui inclus



F640

FELCO 630

Lame fixe 330 mm/13.0 in
Lame de rechange 630/3
Étui inclus



F630

ACCESSOIRES

MAINTENANCE

F902

Pierre à affûter

F903

Affiloir diamanté

F904

Affiloir avec insert métal dur

F980

Spray de nettoyage

F990

Graisse



F902



F903



F904



F980



F990

GAMME VERTE



ACCESSOIRES

ÉTUIS EN CUIR

FELCO 910

Plat avec clip et passant



F910

FELCO 910+

Avec poche latérale pour F903



F910+

FELCO 911

Double avec clip et passant, vertical



F911

FELCO 912

Cône avec clip



F912

FELCO 916

Pour sécateur électrique



F916

FELCO 918

*Pour petit élagueur
Pas en photo*



F919

FELCO 919

F910 avec passant uniquement

FELCO 920

*2 cônes avec passant
Pas en photo*

FELCO 921

*Double avec clip et passant
(côte à côte)*



F921

FELCO 923

Allongé spécialement pour le F13



F923

GAMME INDUSTRIELLE



COUPE CÂBLES

FELCO CDO

Une main
capacité 5mm/0.2 in
Pour fils de fer barbelés



CDO



CP



C3



C7



C9

FELCO CP

Coupe câble universel

FELCO C3

Une main
capacité 3mm/0.12 in

FELCO C7

Une main
capacité 7 mm/0.28 in

FELCO C9

Deux mains
capacité 9 mm/0.35 in

FELCO C12

Deux mains
capacité 12 mm/0.47 in

FELCO C16

Deux mains
capacité 16 mm/0.63 in

FELCO C16E

Deux mains
capacité 20mm/0.80 in
Spécialement conçu pour câbles électriques
(pas pour câbles sous tension)



C12



C16



C16E

FELCO C108

Deux mains
capacité 12mm/0.50 in
Avec démultiplication à came

FELCO C112

Deux mains
capacité 12.7 mm/0.50 in
Avec démultiplication à came



C108



C112

GAMME ASSISTÉS | FELCOmatic



SÉCATEUR PNEUMATIQUE *Puissance, rapidité, efficacité et fiabilité*

FELCO 70

Version Standard

Capacité de coupe: 30 mm/1.2 in

Poids: 710 gr/1.6 lb

Pression: 7-15 bars/100-210 psi

Le compresseur doit avoir un débit compris entre:

-35 à 60 l/min

-1.25 à 2.00 pieds cube/min

F73

avec fermeture progressive

F75

avec extension de 600 mm/2 ft

F76

avec extension de 1200 mm/4 ft

F77

avec extension de 1500 mm/5 ft



PIÈCES DE RECHANGE PRINCIPALES *Se référer au site www.felco.com*

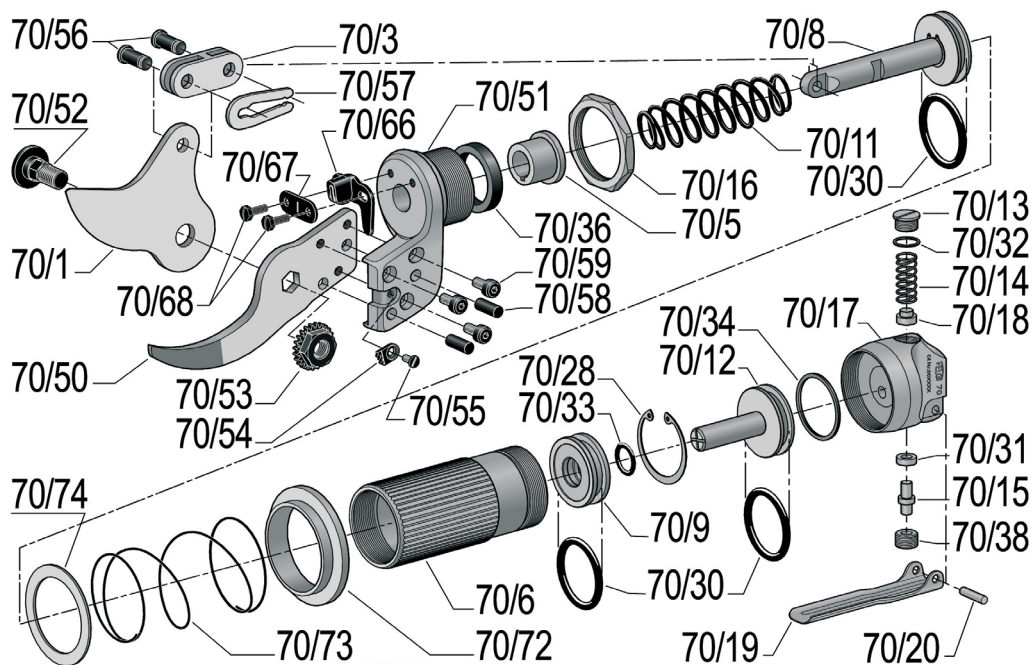

GAMME ASSISTÉS | FELCOtronic



SÉGATEURS ÉLECTROPORTATIFS *Puissance, rapidité, ergonomie, efficacité et fiabilité*

FELCO 801

Tête de coupe moyenne capacité
Capacité de coupe: 25 mm/1.0 in
Poids: 745 gr/26.3 oz



F801

FELCO 811

Tête de coupe grande capacité
Capacité de coupe: 35 mm/1.4 in
Poids: 815 gr/28.7 oz



F811

FELCO 822

Tête de coupe extra-grande capacité
Capacité de coupe: 45 mm/1.8 in
Poids: 980 gr/34.7 oz



F822

FELCO 880/100-100

Extension de 1.0 mètre, 3 ft. compatible avec:
FELCO 801
FELCO 811
FELCO 822

FELCO 880/100-150

Extension de 1.5 mètre, 5 ft. compatible avec:
FELCO 801
FELCO 811
FELCO 822

FELCO 882 POWERPACK

Plateforme commune aux générations F801, F811 et F822

- 5 configurations de transport uniques
- Compatible Bluetooth avec l'application FELCO
- Adaptation personnalisable pour chaque utilisateur



F882



F880/100-100



F880/100-150

GAMME ASSISTÉS | FELCOtronic



PIÈCES DE RECHANGE PRINCIPALES Pour plus de détails se référer au site www.felco.com



880F | Pour F800 et F801
Petite tête de coupe



800M | Pour F800 et F801
Tête de coupe pour onglons

LAMES	F800	F800G	F801	F801G	F810	F811A	F811B	F822
800F/1								
800G/1		G		G				
800M/1								
801/1								
810/1								
811A/1								
811B/1								
820/1								

CONTRE-LAMES	F800	F800G	F801	F801G	F810	F811A	F811B	F822
800F/2								
800G/2		G		G				
800M/2								
800/2								
810/2								
811A/2								
811B/2								
820/2								

CARTOUCHE DE GRAISSE 991/1

CHARGEUR 880/290



991/1



880/290

BATTERIE DE RECHANGE 880/193
Simple capacité au Li-ion

BATTERIE DE RECHANGE 880/194
Double capacité au Li-ion



880/193



880/194

MATÉRIEL MARKETING

Matériel supplémentaire disponible sur demande |
Se référer au site www.felco.com



PRÉSENTOIRS

92331

Grand présentoir avec pied
200x60x20 cm/80x24x8 in
Sans outils



92331

92332

Demi présentoir sans pied
100x60x20 cm/40x24x8 in
Sans outils



92332



92333

92333

Petit présentoir sans pied
60x40x20 cm/24x16x8 in
Sans outils



92355 avec 92356

92355

Présentoir rotatif
38x25x25 cm / 18x10x10 in
Sans outils

ACCESSOIRES POUR PRÉSENTOIRS

92334

Outil démo (F8) avec fixation



92334

92321

Pied pour demi ou petit présentoir



92321

CATALOGUES Tous les catalogues disponibles en format PDF | Autres catalogues disponibles sur requête

90804

Catalogue général FELCO

90103

Catalogue FELCO gamme verte

90415

Brochure F801

90416

Brochure F811

90521

Brochure de la série Power Blade

MATÉRIEL MARKETING



COUTEAUX SUISSES

91015

Victorinox - taille medium

91016

Victorinox - taille large



91015



91016

ÉTUIS

P731

Étui en cuir

Pour couteau Victorinox # 91016



STYLOS

91055

Stylo à bille



CASQUETTES

91146

Casquette rouge avec logo FELCO

Taille unique



T600A-12

Greffoir très solide



T600A-12

T605

Greffoir et couteau tout usage
Modèle gaucher: T605L



T605

T606

Greffoir pour groseilles
Lame fine et droite



T606

T607

Greffoir pour groseilles à maquereaux
Lame fine et courbe



T607

T608

Greffoir et couteau pour bouturage



T608

T683

Greffoir modèle américain
Lame fixe



T683

T685

Greffoir modèle standard
Lame fixe et manche similaire au T605



T685

T640-10

*Écussonnoir pour la vigne
Modèle gaucher: T640-10L*



T640-10

T641-10

*Écussonnoir pour les rosiers
Modèle gaucher: T641-10L*



T641-10

T642-10

Écussonnoir avec forme spéciale



T642-10

T645-9F

*Écussonnoir pour les rosiers
Spatule fixe en laiton*



T645-9F

T648-10

*Écussonnoir pour les arbres fruitiers
Spatule rentrante en os*



T648-10

T650-105E

*Écussonnoir pour les azalées
Manche spatulé en corne de buffle*



T650-105E

T650-105S

*Écussonnoir de forme Steinfurth
Manche spatulé en corne de buffle*



T650-105S

T671

*Écussonnoir pour les noyers
2 lames fixes dist. de 3 cm avec spatule fixe*



T671

T613-105

Serpette à lame peu incurvée
Peut aussi être utilisée en tant que greffoir



T613-105

T620-10

Serpette à lame incurvée
Pour tous les travaux de taille



T620-10

T626-11

Serpette à lame incurvée
Pour usage courant en pépinière



T626-11

T630-11

Serpette lourde avec lame très incurvée



T630-11

T900

Scie arboricole
Lame de rechange T900-3
Longueur de la lame: 350 mm/13 in
Poids: 450 gr/16 oz

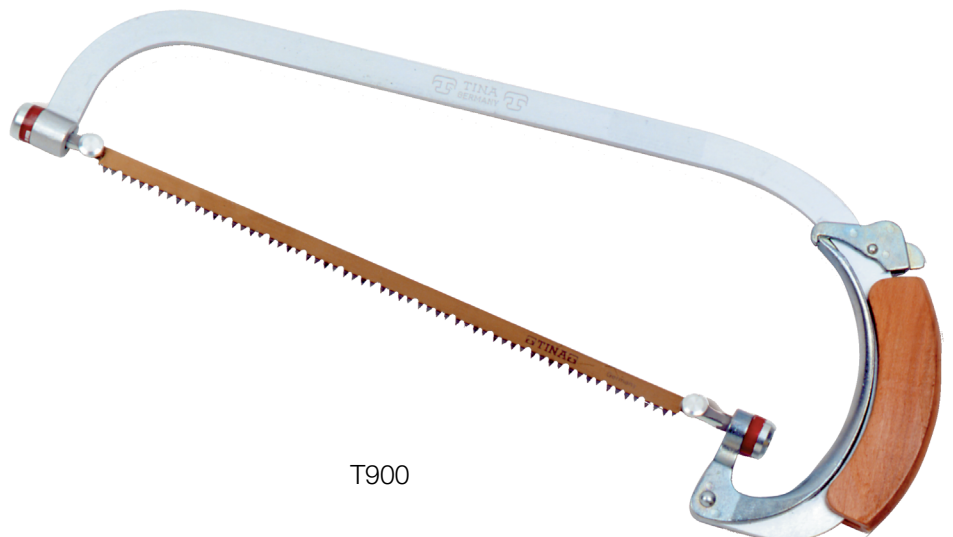

T900

T940

Pierre à aiguiser extra-fine. Grain 500
Une face plate, une face convexe
Pas en photo

AFFILOIRS ISTOR

I-10

Standard - avec insert métal dur

Longueur: 100 mm/3.9 in

Poids: 24 gr/0.8 oz

I-15

Professionnel - avec poignée ergonomique

Longueur: 145 mm/5.7 in

Poids: 48 gr /1.7 oz

I-20

Duplex - avec affiloir diamanté

Longueur: 190 mm/7.5 in

Poids: 96 gr/3.4 oz



I-10



I-15



I-20

B-4490

Taille-haie avec lames droites
Longueur hors tout: 540 mm/21.3 in
Longueur des lames: 235 mm/9.3 in
Poids: 1020 gr/2.2 lb

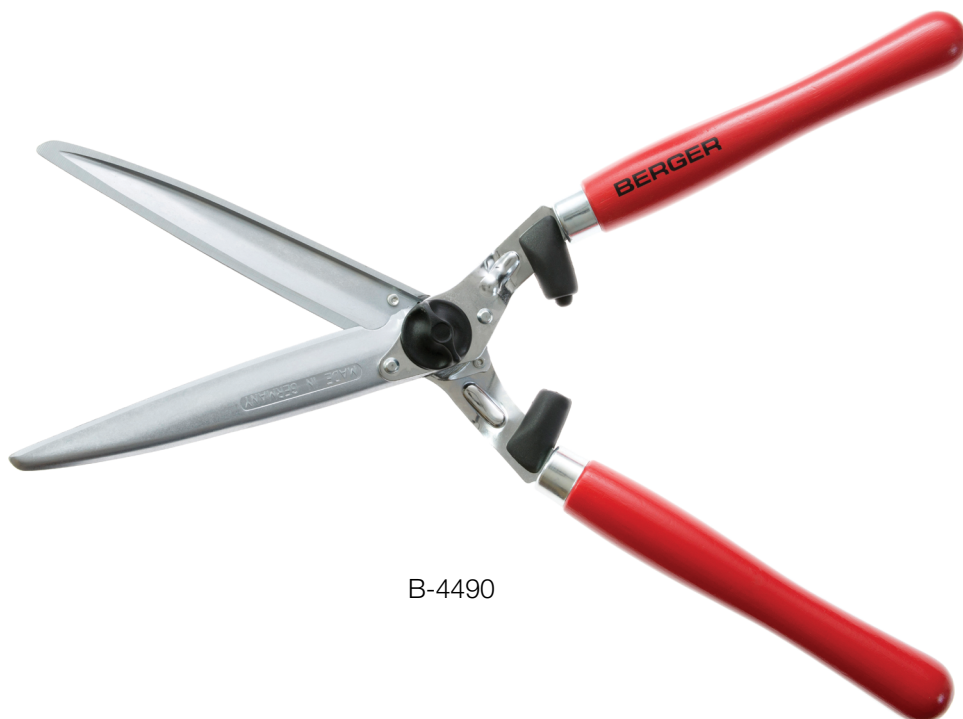

B-4490

B-4590

Taille-haie avec lames ondulées
Longueur hors tout: 540 mm/21.3 in
Longueur des lames: 240 mm/9.4 in
Poids: 1020 gr/2.2 lb

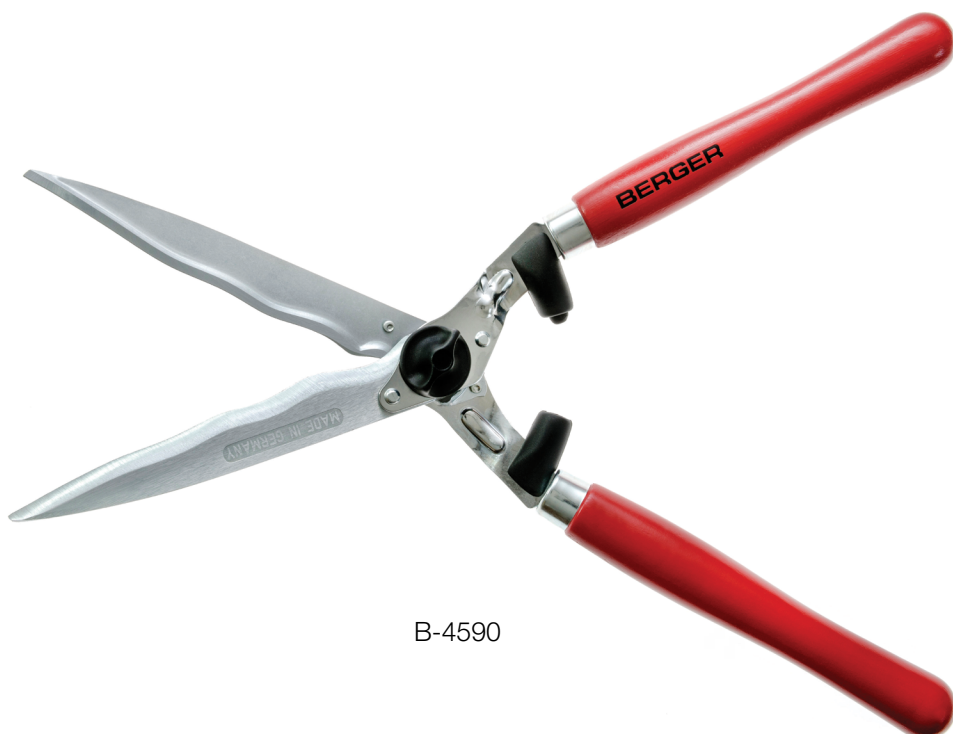

B-4590

SCIE À PERCHE HAYATE | DENTS XL

Longueur de la lame: 420 mm/16.5 in
 lame de rech.: H-373-42 (SILKY ref. 373-42)

H-371

(SILKY ref. 371-42)
 Max. 4.99 m/16.4 ft -2 ext.
 Poids: 3080 gr -6.8 lb

H-372

(SILKY ref. 372-42)
 Max. 6.10 m/20.0 ft -3 ext.
 Poids: 3950 gr/8.7 lb

SCIE À PERCHE HAYAUCHI | DENTS XL

Longueur de la lame: 390 mm/15.4 in
 lame de rech.: S-78-3 (SILKY ref. 177-02-03)

S-78

(SILKY ref. 178-39)
 Max. 4.90 m/16.0 ft -2 ext.
 Poids: 2160 gr/4.8 lb

S-79

(SILKY ref. 179-39)
 Max. 6.30 m/21.0 ft -3 ext.
 Poids: 3060 gr/6.7 lb

SCIE LAME INCURVÉE ZUBAT | DENTS L

Longueur de la lame: 300 mm/11.8 in
 lame de rech.: S-300-3 (SILKY ref. 271-30)

S-300

(SILKY ref. 270-30)
 Overall length: 445 mm/17.5 in
 Poids: 280 gr/0.6 lb

SCIE À PERCHE ZUBAT | DENTS L

Longueur de la lame : 330 mm/13.0 in
 lame de rech.: S-330-3 (SILKY ref. 271-33)

S-330

(SILKY ref. 272-15)
 Max. 3.30 m/11.0 ft -1 ext.
 Poids: 1500 gr/3.3 lb





Les Sociétés PYGAR font partie du Groupe FELCO

PYGAR USA Inc.

5470 Shilshole Ave NW
Suite 302
Seattle, WA 98107
pygar.us | info@pygar.us

PYGAR Sales Canada Ltd.

PO Box 75548
RPO Edgemont Village
North Vancouver, BC V7R 4X1
pygar.ca | info@pygar.ca

Téléphone 206-258-2901 | Fax 206-258-2620